

Мебель соответствует ТР ТС 025/2012 «О безопасности мебельной продукции» и признана годной к эксплуатации.

Дата выпуска изделия: _____

Дата реализации: _____

Штамп ОТК

Претензии принимаются по адресу:

603137 Россия, г. Нижний Новгород, а/я 406

Адрес изготовителя: 607630 Россия, Нижегородская обл.,

Нижний Новгород, п. Кудьма, ул. Заводская, промзона.

тел./факс: (831) 220-00-00

РЕКОМЕНДАЦИИ ПО УХОДУ ЗА МЕБЕЛЬЮ И ЕЕ ЭКСПЛУАТАЦИИ

Мебель должна эксплуатироваться или храниться в сухих теплых помещениях с температурой воздуха не ниже +5°C и относительной влажности воздуха от 45 до 70 %.

Мебель рекомендуется устанавливать на расстоянии не менее 50 см от нагревательных приборов. Необходимо предохранять поверхность изделия от механических повреждений. Допускается протирать поверхность сухой или влажной салфеткой без применения химических средств.

ГАРАНТИЙНЫЙ ТАЛОН

Предприятие изготовитель гарантирует соответствие мебели требованиям ГОСТ 16371-93 «Мебель. Общие технические условия» при соблюдении условий транспортировки, хранения, сборки и эксплуатации. Гарантийный срок эксплуатации - 24 месяца. Срок службы - 5 лет.

За механические повреждения, возникшие при транспортировке, сборке установке или хранении, предприятие изготовитель ответственности не несет.

В случае обнаружения недостатка комплектующих элементов следует обращаться в магазин, где была приобретена мебель.

Претензии принимаются только при предъявлении гарантийного талона (копии). Талон сохранять в течение гарантийного срока.

С условиями гарантийного обслуживания ознакомлен: _____

Подпись покупателя

**Упаковочные ярлыки сохранять до окончания сборки
изделия!**

АТЛАНТ
МЕБЕЛЬНАЯ ФАБРИКА

www.atlantmebel.com

Комод 5 ящиков узкий «Бастион»

403 x 450 x 1090
ШхГхВ

ИНСТРУКЦИЯ ПО СБОРКЕ



EAC

**Фабрика
готовых
решений**

Комод 5 ящиков узкий Бастион

СПЕЦИФИКАЦИЯ

Материал	Номера	Элемент	Габариты, мм	Кол-во	Толщина		Примечание
					О	±	
ЛДСП 16 мм (Дуб Крафт Белый)	1	Стойка левая	● 1038x432	1			
	2	Стойка правая	● 1038x432	1			
	3	Фасад ящика	●●●●● 395x203	5			
	4	Боковина ящика правая	●● 400x120	5			
	5	Боковина ящика левая	●● 400x120	5			
	6	Задняя паель ящика	● 311x120	5			
	7	Планка	●● 368x100	2			
	8	Планка	●● 368x50	1			
ЛДСП 16 мм (Черный)	9	Крышка	●●●●● 403x454	1			
	10	Дно	●●●●● 403x450	1			
ДВП	11	ДВП	1052x400	1			
	12	Дно ящика ДВП	340x404	5			

Комплектность фурнитуры

№	Наименование	Вид	Кол-во
1	Гвоздь (2x20)		80
2	Заглушка (для евровинта)		34
3	Заглушка (для эксцентрика)		24
4	Евровинт (7x50)		34
5	Дюбель эксцентриковой стяжки		24
6	Ключ для евровинта		1
7	Стяжка эксцентриковая		24
8	Шариковые направляющие на 400 мм		5
9	Опора Н 019 020		4
10	Ручка Бастион 160 мм		5
11	Шурупы (4x16)		60
12	Шурупы 4x30		16
13	Винт М4x20		10
14	Шайба для ручек белая		10

Рис. 2



Рис. 1

Номера крепежных элементов, комплектующих и фурнитуры приводятся в тексте инструкции в квадратных скобках []

Внимание! ПРОИЗВОДИТЕЛЬ ОСТАВЛЯЕТ ЗА СОБОЙ ПРАВО ЗАМЕНИТЬ ФУРНИТУРУ НА АНАЛОГИЧНУЮ

Рекомендации по сборке

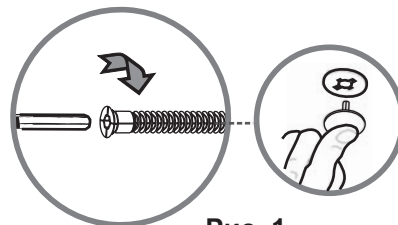
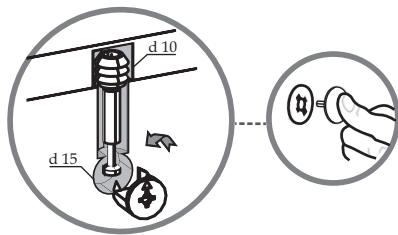
Потребуется: крестовая отвертка, шестигранный ключ (входит в комплект фурнитуры), молоток-киянка. Сборку рекомендуется производить на твердой и ровной поверхности. Рекомендуется покрыть поверхность сборки картоном или любым другим предохранительным материалом.

1)

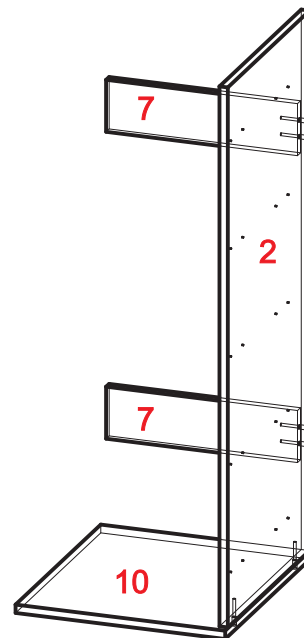

Присоединяем ответные планки шариковых направляющих [8] шурупами [11] к стойке №2. Закрепляем планки №7 к стойке №2 используя евровинты [4]. Затем прикрепляем дно №10 к боковине №2 так же при помощи евровинтов [4]. **Рис.1.**

Рис.1.

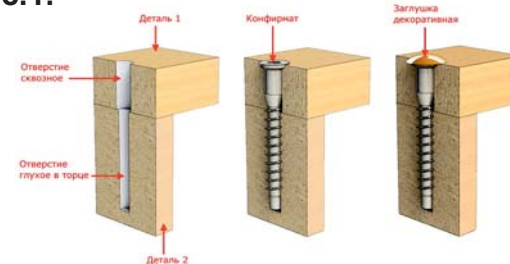

Из за частой смены поставщиков по фурнитуре возможны расхождения в креплёж шариковых направляющих, если это произошло от первого лицевого отверстия диаметром 3 мм ровно прочертите полосу карандашом и присоедините направляющие к стойкам по месту. Первое отверстие всегда 37 мм от лицевой стороны.

№8 планка

2)

Присоединяем ответные планки шариковых направляющих [8] шурупами [11].к стойке №1. Закрепляем планки №7 к стойке №1 используя евровинты [4]. Закрепляем Планку №8 между боковин №1,2 при помощи евровинтов [4]. Закрепляем крышку №9 используя дюбеля [5] и стяжки [7]. **Рис.2**

Рис.2.

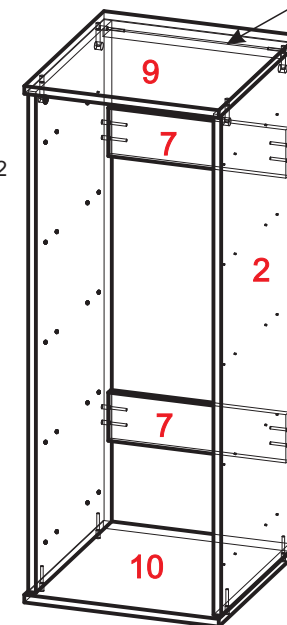
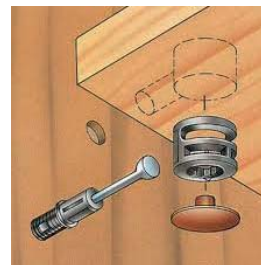

3)

Соединяем боковины ящика №4,5 с задней стенкой ящика №6 используя евровинты [4], закрепляем фасад ящика №3 используя дюбеля [5] и стяжки [7], затем наколачиваем ДВПО №12 используя гвозди [1]. Закрепляем шариковые направляющие [8] к боковинам №4,5 шурупами [11]. **Рис.3.** Закрепляем ручки [10] к фасадам №3 используя винты [13] через шайбы [14].

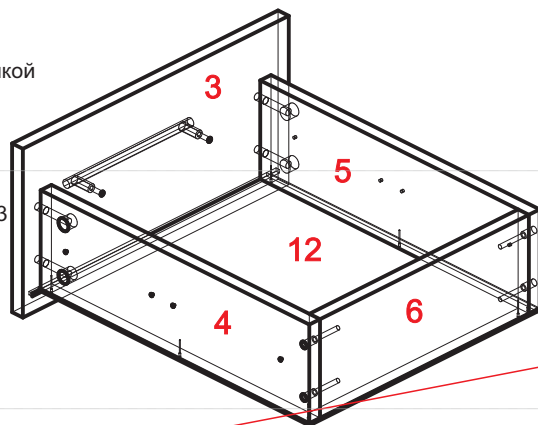

Монтаж шариковой направляющей.



Рис.3.

4)

Закрепляем заднюю стенку ДВПО №11 используя гвозди [1]. Присоединяем опоры [9] к дну №10 шурупами [12]. Устанавливаем готовые ящики в корпус комода.

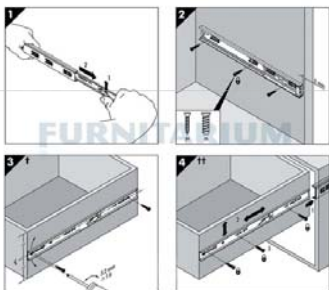